

EXOS™ Hand-/Unterarmorthesen

Der „Walker“ für die Hand



EXOS™ – passt wie angegossen

Die neue Orthesengeneration zur Stabilisierung, Ruhigstellung und Immobilisierung von Daumen, Hand und Unterarm.

Innovative Frakturversorgung

Durch das hochleistungsfähige Material und ein durchdachtes Verschlusssystem werden Therapie, Patientencompliance und frühzeitige Mobilisation in besonderer Weise gefördert.



Individuelle Anpassung:
mit EXOS™ Wärmeofen sauber und schnell im Handumdrehen.

Effektives Versorgungssystem

- Thermoplastisch exakt anformbares Material
- Patientenindividuell und jederzeit nachformbar
- Zeitsparend, schnell einsatzbereit
- Leicht, wasserfest und waschbar

BOA®-Verschlusssystem – sitzt mit Sicherheit

Das BOA®-Verschlusssystem der EXOS™ Orthesen ist eine schlüssige Kombination aus Sicherheit und Anwenderfreundlichkeit.



Schnell und Flexibel

Mit wenigen Handgriffen ist EXOS™ an- und abgelegt.

Sicher

Optional verwendbarer Sicherungsring für den Verschluss **gewährleistet eine bleibende Fixierung**, falls nötig. EXOS™ kann danach nicht mehr vom Patienten abgenommen werden.

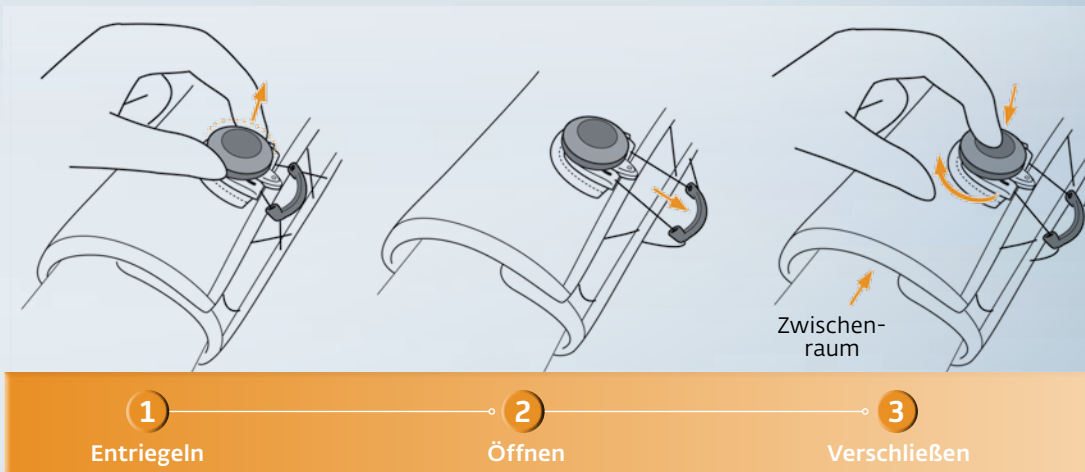

Korrekt

Bedarfsgerechte Kompression kann schnell und jederzeit eingestellt und nachjustiert werden.

Material – intelligent kombiniert

EXOS™ verdankt seine besondere Leistungsfähigkeit einem durchdachten Materialaufbau. Jede Schicht steht dabei für wesentliche Eigenschaften.



1 Macht Laune und hält was aus

Die Oberfläche von EXOS™ besteht aus Elasthan in hochwertiger Verarbeitung. Das Material ist strapazierfähig, dehnbar und in verschiedener Farbigkeit erhältlich – zur Freude Ihrer Patienten.

2 Bleibt cool und in Form

Die Mittelschicht besteht aus einem Polymer, welches unter Erwärmung verformbar ist. Es kühlt schnell ab und behält zuverlässig die Passform.

3 Hält dicht und schützt

- **Die Innenschicht besteht aus einem geschlossenzelligen Schaumstoff.**
- Feuchtigkeit durchdringt das Material nicht.
- Die Innenschicht wirkt isolierend gegenüber der erwärmten Mittelschicht, so dass EXOS™ direkt angelegt werden kann.
- Durch die komfortable integrierte Polsterung ist kein zusätzliches Polstermaterial notwendig.

Therapie im Blick

EXOS™ bietet Ihnen viele clevere Details für eine einfache und effiziente Therapie.



Röntgendiagnostik **ohne** EXOS™



Röntgendiagnostik **mit** EXOS™

Durchschaubar

EXOS™ ist **röntgentransparent**. Kontrolluntersuchungen können durchgeführt werden ohne die Orthese abzunehmen.



Zuschneidbar

Vor allem bei Orthesen mit Daumeneinschluss ist eine **individuelle Anpassung an die Fingerlänge** mit einer Schere möglich. Selbstklebende und dehnbare Randstreifen sorgen für einen sauberen Kantenabschluss.

Atmungsaktiv

Rundum platzierte Perforationen sorgen für **Luftzirkulation**. Die Haut wird geschont und der Tragekomfort der Orthese wird verbessert.

EXOS™ – kann Wasser ab!

Dank dem dichten Material sind EXOS™ Orthesen wasserfest und waschbar.



Wasserfest

EXOS™ für unbeschwerte Badefreude.
Regen, Duschen, Schwimmen – Wasser perlt
vom robusten Material einfach ab.



Waschen der Innen- und
Außenseite von EXOS™ und
der Haut möglich falls nötig.

Keine Chance für Keime

- Die **antibakterielle Beschichtung** von EXOS™ reduziert die Ansiedlung geruchsverursachender Bakterien.
- Eine zusätzliche Reinigung mit Wasser ist ganz einfach und kann auch erfolgen ohne die Orthese abzunehmen.

EXOS™ bringt Sie weiter

Rund um EXOS™ erhalten Sie ein umfangreiches Serviceprogramm.



Ihr guter Name

Mit dem **EXOS™-Private Label Programm** ist jede Versorgung zugleich auch Werbung für Sie! Platzieren Sie deshalb Ihr Logo direkt auf dem Produkt. Die Gestaltung und Produktion Ihrer Private-Label-Aufkleber übernehmen wir für Sie – individuell nach Ihren Wünschen!



Vor Ort und persönlich

Lassen Sie sich persönlich mit allen Produktvorteilen und der unkomplizierten Anwendung von EXOS™ vertraut machen. Eine **Produktschulung vor Ort** durch unsere EXOS™ Experten ist der effizienteste Weg EXOS™ kennen zu lernen.

Auf alle Fälle

Anlegeanleitung und Indikationenposter sind in der Praxis unentbehrlich. Sie unterstützen Sie im täglichen Einsatz von EXOS™.

Indikationenposter

EXOS™ kurze Daumen-/Hand-/Unterarmorthese mit BOA®
 HANF-Nr.: 21.07.02.003
 • PU / Polyester / polyamidisch • Hergestellt in Europa
 • strapazierfähig • HCS-Gewebe-Artikel
 • strapazierfähig • strapazierfähig

EXOS™ lange Daumen-/Hand-/Unterarmorthese mit BOA®
 HANF-Nr.: 21.07.02.005
 • PU / Polyester / polyamidisch • Hergestellt in Europa
 • strapazierfähig • HCS-Gewebe-Artikel
 • strapazierfähig • strapazierfähig

EXOS™ Hand-/Unterarmorthese mit BOA®
 HANF-Nr.: 21.07.02.001
 • PU / Polyester / polyamidisch • strapazierfähig
 • strapazierfähig • strapazierfähig

EXOS™ Hand-/Unterarmorthese mit BOA® offen/Knie
 HANF-Nr.: 21.07.02.002
 • PU / Polyester / polyamidisch • strapazierfähig
 • strapazierfähig • strapazierfähig

EXOS™ Handgelenkorthese mit BOA® offen
 HANF-Nr.: 21.07.02.004
 • PU / Polyester / polyamidisch • strapazierfähig
 • strapazierfähig • strapazierfähig

EXOS™ Hand-/Unterarmorthese mit Fixierung der Finger 4. & 5. mit BOA®
 HANF-Nr.: 21.07.02.006
 • PU / Polyester / polyamidisch • strapazierfähig
 • strapazierfähig • strapazierfähig

EXOS™ Hand-/Unterarmorthese mit Fixierung der Finger 4. & 5. mit BOA®
 HANF-Nr.: 21.07.02.007
 • PU / Polyester / polyamidisch • strapazierfähig
 • strapazierfähig • strapazierfähig

EXOS™ Daumenorthese kurz™
 HANF-Nr.: 21.07.02.103
EXOS™ Daumenorthese lang™
 HANF-Nr.: 21.07.02.105
 • PU / Polyester / polyamidisch • HCS-Gewebe-Artikel
 • strapazierfähig • strapazierfähig

ANPASSUNG: SCHNELL UND EINFACH

- Umfang messen und Größe auswählen**
- Vorbereiten**
- Erwärmen**
- Anpassen**
- Patientengebrauchsanweisung übergeben**

WICHTIG!
 1. Auf Verformung und Färbung vor dem Patientenkontakt achten.
 2. Bei Verformung oder Färbung des Produktes vor dem Patientenkontakt austauschen.

Anlegeanleitung

Die EXOS™ Kollektion

Orthesen zur Stabilisierung, Ruhigstellung und Immobilisierung.

EXOS™ HAND-/UNTERARM- ORTHESE MIT BOA®



EXOS™ Hand-/
Unterarmorthese
mit BOA®, offen

EXOS™ Hand-/
Unterarmorthese
mit BOA®, offen, Kind

Indikationen:

Alle Indikationen, bei denen eine Immobilisierung des Handgelenks in mind. zwei Bewegungsebenen bei freier Fingerbeweglichkeit notwendig ist, wie z. B.:

- Prä-/postoperativ, posttraumatisch
- Stabile distale Radius-/Ulnafraktur
- Akute Handgelenksverletzungen

Rezeptierung:

EXOS Hand-/Unterarmorthese mit BOA
HMV-Nr.: 23.07.02.5010

EXOS Hand-/Unterarmorthese mit BOA, offen / Kind
HMV-Nr.: 23.07.02.5011

EXOS™ HANDGELENKORTHESE OFFEN MIT BOA®



Indikationen:

Alle Indikationen, bei denen eine Immobilisierung des Handgelenks in mind. zwei Bewegungsebenen bei freier Fingerbeweglichkeit notwendig ist, wie z. B.:

- Prä-/postoperativ, posttraumatisch
- Verletzungen der Handwurzelknochen
- Skapholunäre Dislokationen
- Radiokarpale Bandverletzungen
- Diskus-Verletzung (TFCC)

Rezeptierung:

EXOS Handgelenkorthese mit BOA, offen
HMV-Nr.: 23.07.02.5013

EXOS™ KURZE DAUMEN-/ HAND-/ UNTERARMORTHESE MIT BOA®



Indikationen:

Alle Indikationen, bei denen eine Immobilisierung des Handgelenks in mind. zwei Bewegungsebenen bei freier Fingerbeweglichkeit notwendig ist, wie z. B.:

- Prä-/postoperativ, posttraumatisch
- Skaphoidfraktur
- Zerrung der radialen/ulnaren Bänder im Handgelenk
- Bennett-Fraktur/Rolando-Fraktur
- CMC-Gelenk Arthritis

Rezeptierung:

EXOS kurze Daumen-/Hand-/Unterarmorthese mit BOA
HMV-Nr.: 23.07.02.5012

EXOS™ DAUMENORTHESE KURZ



Indikationen:

Alle Indikationen, bei denen eine Immobilisierung des Daumengrundgelenks notwendig ist, wie z. B.:

- Prä-/postoperativ, posttraumatisch
- Skidaumen
- Verletzungen des ulnaren Seitenbandes
- MCP-Gelenk-Arthritis
- Sehnenscheidenentzündung Daumen

Rezeptierung:

EXOS Daumenorthese kurz
HMV-Nr.: 23.07.01.1038

Die EXOS™ Kollektion

Orthesen zur Stabilisierung, Ruhigstellung und Immobilisierung.

EXOS™ DAUMENORTHESE LANG



Indikationen:

Alle Indikationen, bei denen eine Immobilisierung des Daumen-, Grund- und Endgelenks notwendig ist, wie z. B.:

- Prä-/postoperativ, posttraumatisch
- Verletzungen des ulnaren Seitenbandes
- Skidaumen
- Sehnscheidenentzündung Daumen
- MCP-Gelenk-Arthritis

Rezeptierung:

EXOS Daumenorthese lang
HMV-Nr.: 23.07.01.2005

EXOS™ HAND-/UNTERARMORTHESE MIT FIXIERUNG DER FINGER 2. & 3. MIT BOA®



Indikationen:

Alle Indikationen, bei denen eine Immobilisierung notwendig ist, wie z. B.:

- Metakarpalfrakturen/-verletzungen
- Metakarpale- und Phalangealfrakturen/-verletzungen

Rezeptierung:

EXOS Hand-/Unterarmorthese mit Fixierung der Finger 2. & 3., mit BOA

EXOS™ LANGE DAUMEN-/HAND-/UNTERARMORTHESE MIT BOA®



Indikationen:

Alle Indikationen, bei denen eine Immobilisierung notwendig ist wie z. B.:

- Postoperativ
- Zerrung der radialen/ulnaren Bänder im Handgelenk
- Skaphoidfraktur
- Bennett-Fraktur/Rolando-Fraktur
- CMC-Gelenk Arthritis

Rezeptierung:

EXOS lange Daumen-/Hand-/Unterarmorthese mit BOA

EXOS™ HAND-/UNTERARMORTHESE MIT FIXIERUNG DER FINGER 4. & 5. MIT BOA®



Indikationen:

Alle Indikationen, bei denen eine Immobilisierung notwendig ist, wie z. B.:

- Metakarpalfrakturen/-verletzungen
- Metakarpale- und Phalangealfrakturen/-verletzungen

Rezeptierung:

EXOS Hand-/Unterarmorthese mit Fixierung der Finger 4. & 5., mit BOA

Perfekter Sitz von klein bis groß

Ihre Bestellinformationen

Wärmedauer: 4-5 Minuten

EXOS™ Hand-/Unterarmorthese mit BOA® HMV-Nr.: 23.07.02.5010				
	Größe	Art.-Nr. links*	Art.-Nr. rechts*	Farbe
	XXS	N/A	N/A	Spider Black Polka Dot
	XS	310-31	310-32	
	S	310-41	310-42	
	M	310-51	310-52	
	L	310-61	310-62	
	XL	310-71	310-72	

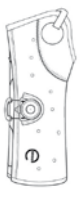
EXOS™ Hand-/Unterarmorthese mit BOA®, offen HMV-Nr.: 23.07.02.5011				
	Größe	Art.-Nr. links*	Art.-Nr. rechts*	Farbe
	XXS	N/A	N/A	Spider Black Polka Dot
	XS	312-31	312-32	
	S	312-41	312-42	
	M	312-51	312-52	
	L	312-61	312-62	
	XL	312-71	312-72	

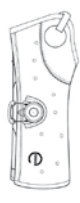
EXOS™ Hand-/Unterarmorthese mit BOA®, offen, Kind HMV-Nr.: 23.07.02.5011				
	Größe	Art.-Nr. links*	Art.-Nr. rechts*	Farbe
	XXXS	311-11	311-12	Spider Black Polka Dot
	XXS	311-21	311-22	

EXOS™ Handgelenkorthese mit BOA®, offen HMV-Nr.: 23.07.02.5013				
	Größe	Art.-Nr. links*	Art.-Nr. rechts*	Farbe
	XXS	221-21	221-22	Spider Black Polka Dot
	XS	221-31	221-32	
	S	221-41	221-42	
	M	221-51	221-52	
	L	221-61	221-62	
	XL	221-71	221-72	

EXOS™ kurze Daumen-/Hand-/Unterarmorthese mit BOA® HMV-Nr.: 23.07.02.5012				
	Größe	Art.-Nr. links*	Art.-Nr. rechts*	Farbe
	XXS	231-21	231-22	Spider Black Polka Dot
	XS	231-31	231-32	
	S	231-41	231-42	
	M	231-51	231-52	
	L	231-61	231-62	
	XL	231-71	231-72	

EXOS™ lange Daumen-/Hand-/Unterarmorthese mit BOA®				
	Größe	Art.-Nr. links*	Art.-Nr. rechts*	Farbe
	XXS	N/A	N/A	Black
	XS	315-31	315-32	
	S	315-41	315-42	
	M	315-51	315-52	
	L	315-61	315-62	
	XL	315-71	315-72	

EXOS™ Hand-/Unterarmorthese mit Fixierung der Finger 4. & 5. mit BOA®				
	Größe	Art.-Nr. links*	Art.-Nr. rechts*	Farbe
	XXS	N/A	N/A	Black
	XS	325-31	325-32	
	S	325-41	325-42	
	M	325-51	325-52	
	L	325-61	325-62	
	XL	325-71	325-72	

EXOS™ Hand-/Unterarmorthese mit Fixierung der Finger 2. & 3. mit BOA®				
	Größe	Art.-Nr. links*	Art.-Nr. rechts*	Farbe
	XXS	N/A	N/A	Black
	XS	326-31	326-32	
	S	326-41	326-42	
	M	326-51	326-52	
	L	326-61	326-62	
	XL	326-71	326-72	

Wärmedauer: 3 Minuten

EXOS™ Daumenorthese kurz HMV-Nr.: 23.07.01.1038				
	Größe	Art.-Nr. links*	Art.-Nr. rechts*	Farbe
	XXS	210-21	210-22	Spider Black Polka Dot
	XS	210-31	210-32	
	S	210-41	210-42	
	M	210-51	210-52	
	L	210-61	210-62	
	XL	210-71	210-72	

EXOS™ Daumenorthese lang HMV-Nr.: 23.07.01.2005				
	Größe	Art.-Nr. links*	Art.-Nr. rechts*	Farbe
	XXS	N/A	N/A	Black
	XS	211-31	211-32	
	S	211-41	211-42	
	M	211-51	211-52	
	L	211-61	211-62	
	XL	211-71	211-72	

Größenauswahl

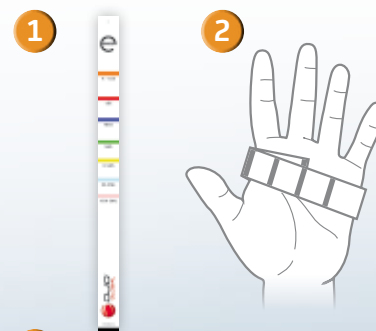

Größentabelle	
Exos™ Größe	Handumfang in cm
XXXS	14,5-16,5
XXS	16,5-18,5
XS	18,5-20,0
S	20,0-23,0
M	23,0-25,5
L	25,5-28,0
XL	> 28,0

* Die 5-stellige Artikelnummer um den gewünschten Farbcode ergänzen

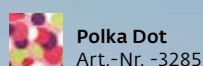
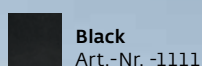
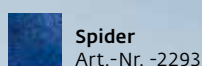

Damit keine Wünsche offen bleiben

Zubehör

Produktname	Art.-Nr.	Verpackungseinheit	Produktabbildung
EXOS™ Randklebestreifen, Lycra-Black 1,9 x 30,48 cm	800-02-1111	10 Stck.	
EXOS™ Randklebestreifen, Lycra-Spider 1,9 x 30,48 cm	800-02-2293	10 Stck.	
EXOS™ Randklebestreifen, Lycra-Polka Dot 1,9 x 30,48 cm	800-02-3285	10 Stck.	
EXOS™ Randklebestreifen UBL-Black 2,54 x 60,96 cm	800-1111	10 Stck.	
EXOS™ Materialplatte – 61 x 46 x 0,4 cm	800-40-1111	1 Stck.	
EXOS™ Materialplatte – 61 x 46 x 0,5 cm	800-50-1111	1 Stck.	
EXOS™ Materialplatte – 61 x 46 x 0,65 cm	800-65-1111	1 Stck.	
BOA®-Sicherungsring	800-LR	1 Stck.	
BOA®-Klettverschluss System	800-ATK	1 Stck.	
EXOS™ Ofentasche	800-OVENBAG	1 Stck.	
EXOS™ Ofenvolumenring	800-ER	1 Stck.	
EXOS™ Wärmeofen	800-OVEN-EURO	1 Stck.	
EXOS™ Tragetasche	800-DUFFLEBAG	1 Stck.	
EXOS™ Maßband	800-SIZINGTAPE	1 Stck.	

AIRCAST®

DONJOY®

ORMED®

PROCARE®

Dr.
Comfort®

chattanooga®



ORMED GmbH · Merzhauser Str. 112 · 79100 Freiburg · Deutschland
Tel. 0180 1 676 333 · Fax 0180 11 676 333
E-Mail: orthopaedietechnik@DJGlobal.com · www.DJGlobal.de

Together in Motion™